

MONOBLOCCO
SISTEMA ISOLANTE INTEGRATO

FR4 monoblocco per frangisole mod. FR1000

il sistema MONOBLOCCO FR4 consente di realizzare un foro finestra ad alte prestazioni termiche e allo stesso tempo di ottimizzare al meglio i costi di cantiere offrendo anche ampie possibilità di personalizzazione in base alle caratteristiche richieste.



questo tipo di soluzione è adatta per case in classe energetica A+

3 buoni motivi per scegliere MONOBLOCCO®

+ flessibilità

soluzione molto versatile, che si adatta perfettamente ad ogni specifica esigenza di cantiere.

+ convenienza

consente di ottimizzare al meglio i costi di cantiere, offrendo un'unica soluzione completa per il foro finestra.

+ comfort

sistema ad alto isolamento termico, che garantisce un miglior comfort degli ambienti domestici.



Monoblocco® è un marchio registrato
I.S.I. srl Industria Serramenti Italiana
via Regia 21/B - 35018
S. Martino di Lupari (PD)
T. 049 9461910 - F. 049 9461910
www.monoblocco.eu - info@isi-italia.it

commerciale di zona:

MONOBLOCCO FR4

con serramento a centro muro e frangisole FR1000.

Caratteristiche

- inserimento zanzariera;
- predisposizione per comando motore;
- paraspigolo con rete su contorno telaio;
- inserimento quarto lato (opzionale);
- parti in vista da rasare in cantiere;
- spessore marmo variabile;

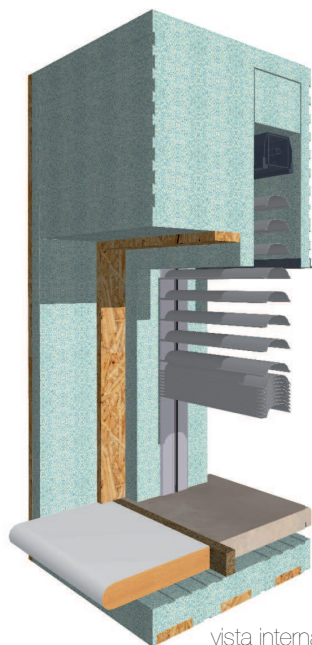

vista interna

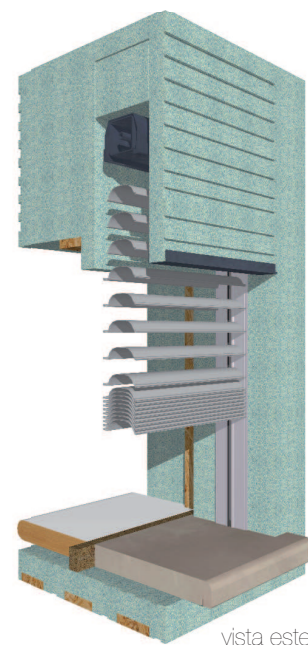

vista esterna

Riferimenti e misure

sezione verticale

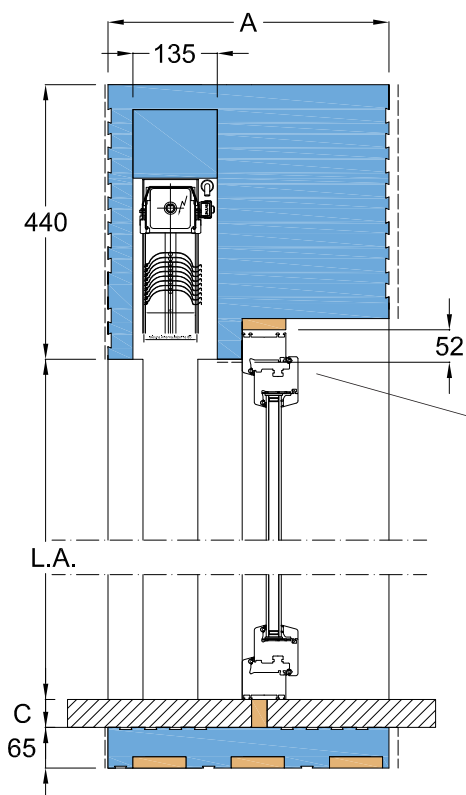

legenda

- A:** spessore muro (senza rasature)
- B:** spessore marmo
- C:** spessore telaio infisso
- L.A.:** luce architettonica

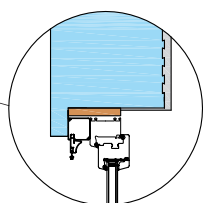

particolare inserimento zanzariera

Nota:

- Utilizzo del cassonetto H440 mm per:
- finestre con H L.A. oltre i 1500mm;
 - portefinestre;
 - finestre in allineamento con portefinestre.

sezione orizzontale

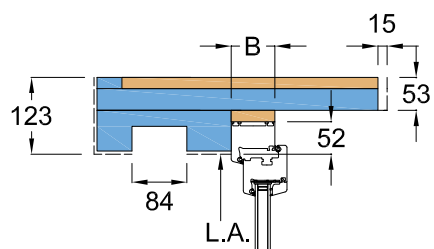

Dimensioni massime e minime

misura luce architettonica (mm)

Larghezza	
Minima	900 mm
Massima	3000 mm
Altezza	
Minima	900 mm
Massima	2500 mm

Prestazioni energetiche

sezione verticale

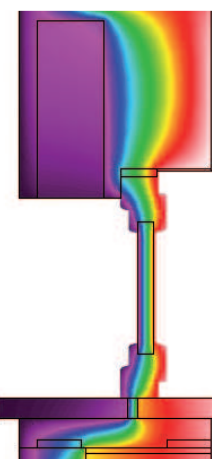

lato superiore

$U = 0.15 \text{ W/m}^2\text{K}$

lato inferiore

$U = 0.43 \text{ W/m}^2\text{K}$

spalle

$U = 0.19 \text{ W/m}^2\text{K}$

sezione orizzontale

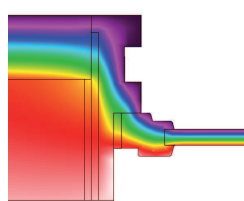

valori trasmittanza calcolati secondo norma EN14351-1, in situazione di installazione su muro interno costituito da laterizio da 30cm, cappotto esterno da 15cm e marmo da 4 cm posato su sottobancale.

legenda

